

Raumtrennschiene.  
458 Praxis.



Immer im richtigen Licht.

 **sunreflex**  
sonnen- und blendschutz

### Produktmerkmale

- Stabiles Aluprofil bestens geeignet für schwere Vorhänge bis max. 11 kg Vorhangsgesamtgewicht
- Ab 5 kg Vorhanggewicht Roller mit Stahlachse (Art. Nr. 4330) und Metallhaken (Art. Nr. 4806) gegen Aufzählung empfohlen
- Montage freitragend bis max. 200 cm, abgehängt oder direkt an die Decke
- Universell einsetzbares Raumtrennprofil für Arztpraxen, Krankenhäuser, Umkleidekabinen, Werkstätten, etc.
- Schiene einläufig, standardmässig in weiss pulverbeschichtet RAL 9016 oder alu natur eloxiert
- Pulverbeschichtet in beliebiger RAL-Farb gegen Aufzählung
- Ausklinkung für Feststeller rechts, abweichende Position auf Wunsch
- Schienen über 6 m Länge werden mittig geteilt, abweichende Teilung auf Wunsch
- Standardzubehör (ohne Montagematerial): Enddeckel (Art. Nr. 4582), Ösengleiter (Art. Nr. 4263) mit Kunststoffhaken (Art. Nr. 4803), Zwischenfeststeller (Art. Nr. 4277) und Ösenfeststeller (Art. Nr. 4722)
- Auf Wunsch mit X-Gleitern Teflo (Art. Nr. 4824), X-Gleitern Teflon mit drehbarer Öse (Art. Nr. 4825) oder Klixi-Drehgleitern (Art. Nr. 4826) ohne Aufzählung erhältlich, siehe Technikteil
- Rundbögen und Horizontalbögen gegen Aufzählung

### Querschnitt



M 1:1

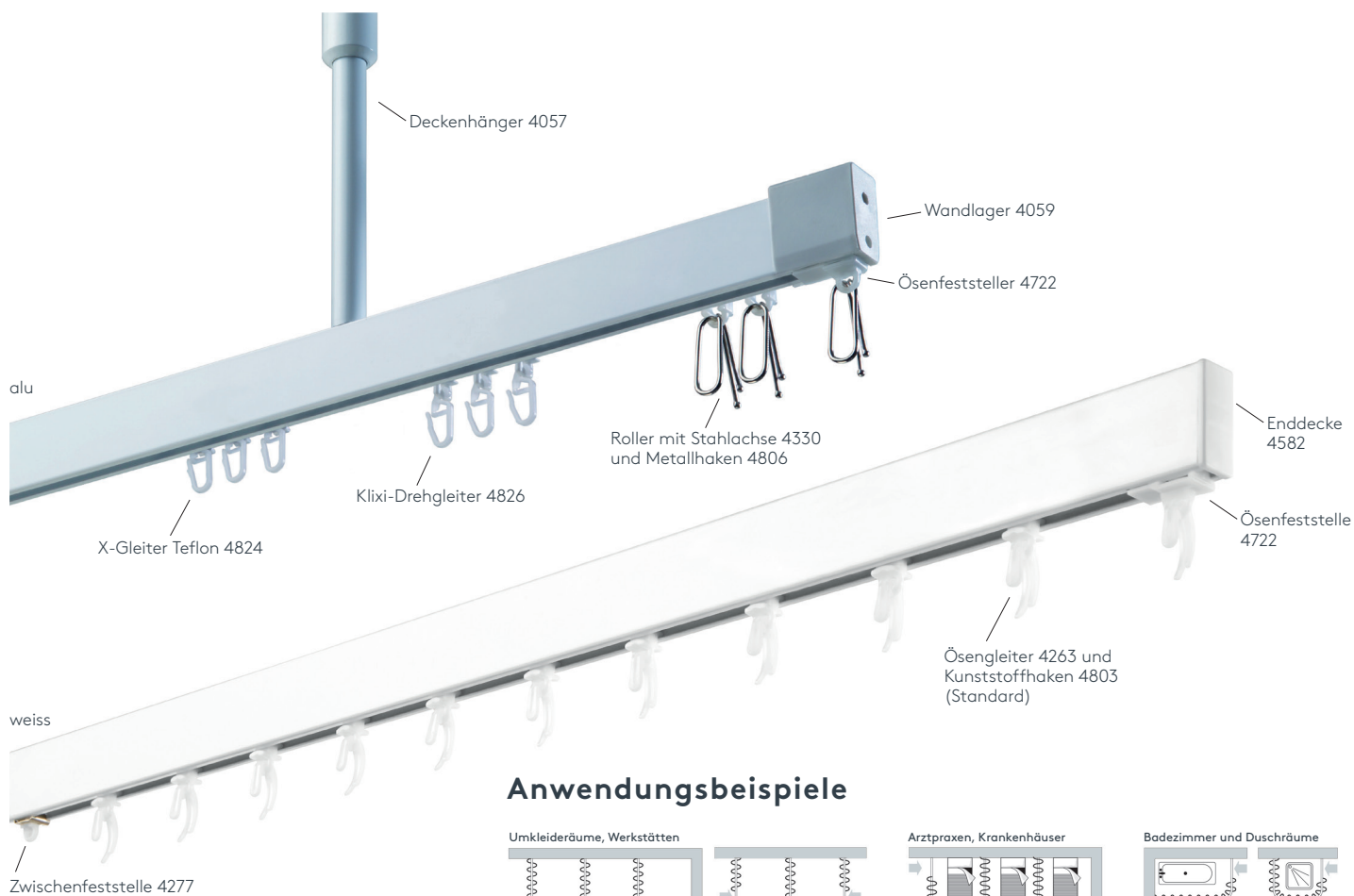

### Anwendungsbeispiele

Umkleieräume, Werkstätten

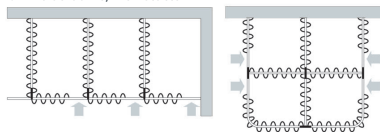

Arztpraxen, Krankenhäuser

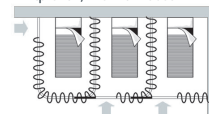

Badezimmer und Duschräume



# HM20115 Subway

Einbauschiene für innenbereich

## Deckenmontage

Deckenträger

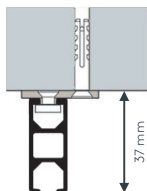

Deckenträger

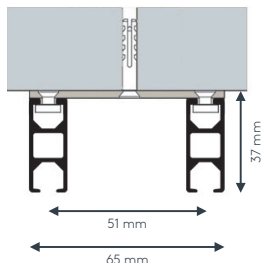

## Abgehängte Montage

Mini-Deckenhänger  
4055

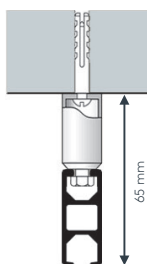

Deckenhänge  
4057

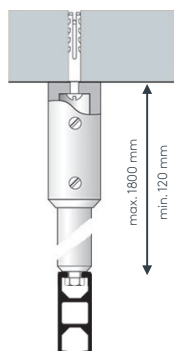

V-Hänger  
4075

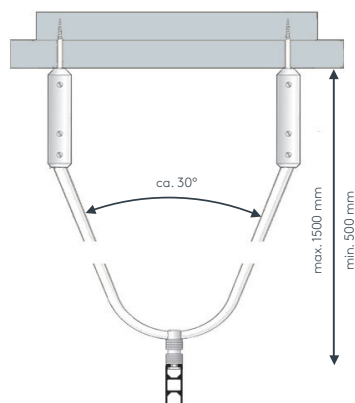

## Seitenmontage

Wandlager  
4059

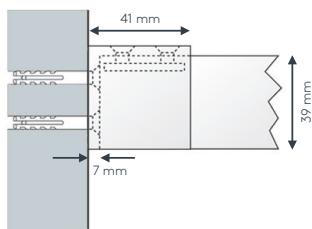

## Wandmontage



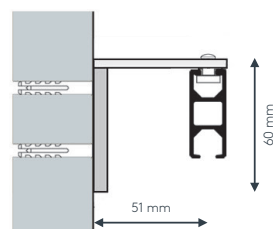

Wandträger  
4144/6



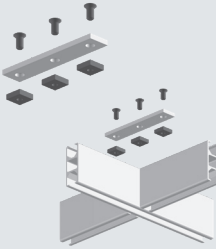

# Montagematerial

# Einzelteile

|   | Art. Nr. | Art. Bez.   |
|---|----------|---|
|    | 4055     | <b>Deckenträger einläufig</b><br>Metall, weiss<br><br>per Stk.  |
|    | 4058     | <b>Deckenträger zweiläufig</b><br>Metall, weiss<br><br>per Stk.   |
|    | 4056     | <b>Mini-Deckenhänger einläufig</b><br>Metall, weiss oder alu<br>3 cm<br><br>per Stk.  |
|    | 4057     | <b>Deckenhänger einläufig</b><br>Metall, weiss oder alu<br>abgelängt nach Maß von 12-180 cm<br><br>per 100 cm<br>-/+ je 10 cm                             |
|   | 4075     | <b>V-Hänger einläufig</b><br>Metall, weiss oder alu<br>abgelängt nach Maß von 50-150 cm<br>für seitliche Stabilisierung<br><br>per 100 cm<br>-/+ je 10 cm |
|  | 4059     | <b>Wandlager</b><br>Kunststoff, weiß oder grau<br><br>per Stk.  |
|  | 4144/6   | <b>Wandträger</b><br>Metall, weiss oder verzinkt<br>inkl. Nutstein (Art. Nr. 4196)<br><br>per Stk.  |

|  | Art. Nr.                | Bezeichnung   |
|--|-------------------------|---|
|    | 458STG<br>458STG<br>ABG | <b>Profil 458 PRAXIS</b><br>Aluminium, weiss oder alu<br>ohne Ausklinkung, ohne Zubehör<br><br>Lagerlänge 6 m, per lfm<br><br>abgelängt nach Maß, per lfm |
|    | 4065                    | <b>Profilverbinder und T-Verbinder 458 PRAXIS</b><br>Metall<br><br>per Stk.   |
|     | 4582                    | <b>Enddeckel 458 PRAXIS</b><br>Kunststoff, weiss oder grau<br><br>per Stk.  |
|  | 4063                    | <b>Verbindungsbrücke 458 PRAXIS</b><br>Metall, weiss oder alu<br>40cm lang<br><br>per Stk.  |
|  | 4060                    | <b>Abdeckband</b><br>Kunststoff, transparent<br>zum Abdecken der oberen Öffnung<br>(verhindert das Eindringen von Staub)<br><br>per lfm                   |

# Biegungen

|   | Art. Nr. | Bezeichnung  |
|---|----------|--|
|  | 4540     | <b>Rundbogen einläufig</b><br>Standardinnenradius R = 12 cm, 90°<br>Winkel<br>(mögliche Radien siehe Technikteil)<br>Bitte Skizze beilegen.<br><br>per Bogen |
|  | 4528     | <b>Horizontalbogen</b><br>Segmentbogen lt. Schablone und<br>grössere Radien<br><br>bis 6 m Schienenlänge, per Anlage<br>bis 12 m Schienenlänge, per Anlage   |

# Ihr Spezialist für Sonnen- und Blendschutz.

## **Ihr Spezialist für Sonnen- und Blendschutz**

Sonnenschutz-Systeme allein auf ihre Wirkung als sommerlichen Hitzeschutz zu reduzieren, greift zu kurz. Unsere Produkte schützen vor Hitze und Blendung, sorgen für Privatsphäre und Ambiente im Innenraum und sparen durch ihre dämmenden Eigenschaften gleichzeitig Energie und Geld. Unsere Produktpalette reicht von Sonnenschutzfolien über hocheffiziente Innenbeschattungssysteme bis zu eleganten und dekorativen textilen Rollos, Plissees, Vorhängen und Jalousien.

## **International bewährt**

Wir liefern und montieren alle bekannten Produkte im Beschattungsbereich – wie z.B. LEHA, MULTIFILM®, Création Baumann, MHZ, Silent Gliss. Dadurch können wir für jede Art von Fenstern oder Gebäuden die optimalste Lösung anbieten. Bei den UV-, Sonnenschutz- und Sichtschutzfolien verarbeiten wir die Fensterfolien von 3M und Avery Dennison, den weltweit führenden Unternehmen in diesem Bereich. Für die Gewebe- und Folienrollos von MULTIFILM® haben wir das exklusive Vertriebsrecht für die Schweiz und für Liechtenstein.

## **Einmalige Investition ohne finanzielle Folgen**

Der Vorteil von unseren auf der Fensterinnenseite montierten Sonnen- und Blendschutz Produkten ist deren Witterungsunabhängigkeit und dadurch unbegrenzte Lebensdauer und Wartungsfreiheit. Vorbei sind die Zeiten von jährlich wiederkehrenden Instandhaltungs- und Wartungsarbeiten, wie sie insbesondere bei aussen montierten Systemen angezeigt sind.

## **Umfassende Beratung und objektbezogene Konzeption**

Bei Sunreflex erhalten Sie eine umfassende Beratung sowie eine objektbezogene Konzeption und Installation. Wir fertigen unsere Produkte auf Mass, sodass sie sich jeder Architektur anpassen – unabhängig von Grösse, Form und Neigung von Fenstern und Fassaden. Ob bestehende Gebäude oder Neubauten: Wir beraten Sie gerne vor Ort und gewährleisten eine professionelle Montage.

Sunreflex ist ein Geschäftsbereich der Frontwork AG, welche seit über 20 Jahren wirkungsvolle visuelle Auftritte für Unternehmen, Marken und Produkte konzipiert und produziert.

frontwork ag  
sunreflex  
tel +41 44 802 90 70  
info@sunreflex.ch  
sunreflex.ch